

	S/M/L	XL
A [cm/in]	65-100 / 25-39	85-130 / 33-51
B [cm/in]	45-65 / 18-25	55-75 / 22-29
m [g]	1680	1760

Made of: PA, PES, EVA, CrMo steel, aluminium alloy, PE, PP.  
Vyrobeno z: PA, PES, EVA, CrMo ocel, slitina hliníku, PE, PP.

Regulation (EU) 2016/425 | Nařízení evropského parlamentu a rady (EU) 2016/425  
Conformity assessment | Posouzení shody:  
VVUÚ, a.s., Píkarťská 1337/7, 716 07 Ostrava-Radvanice, Czech Republic, NB 1019  
Conformity to type | Shoda s typem:  
VVUÚ, a.s., Píkarťská 1337/7, 716 07 Ostrava-Radvanice, Czech Republic, NB 1019

EU declaration of conformity available on:  
EU prohlášení o shodě naleznete na:  
www.singingrock.com

CE 1019  
EN 813:2008  
EN 358:2018



#### SINGING ROCK TRACEABILITY LABEL | ETIKETA SLEDOVATELNOSTI



- EN unique No. | CZ jedinečné číslo | DE Eindeutige nummer | FR Numéro unique | ES Número único
- batch No. | výrobní číslo | Chargennummer | Numero de lot de fabrication | No. de serie
- month/year of manufacture | měsíc/rok výroby | produktion monat/jahr | mois/année de fabrication | mes/año de producción
- model | model | Model | Le modèle | modelo
- size | velikost | Größe | taille | talla
- producer | výrobce | Hersteller | Le fabricant | fabricant
- maximum rated load | max. jmenovitě zatížení | maximale Nennlast | charge nominale maximale | carga maxima admisible
- European standard | evropská norma | Europäische Norm | La norme europeenne | Normativa europea
- conformity marking / no. of notified body shell carrying out conformity with type | značka shody / číslo oznámeného subjektu, který provádí shodu s typem | die Konformität Markierung / nummer die notifizierte Stelle durchführen die entsprechenden Konformität mit type | la marque de conformit / numero d'organisme notifié effectuer la conformité avec type | marca de conformidad / numero del organismo notificado efectuará la conformidad con type
- read instructions for use | viz návod k použití | Gebrauchsanweisung beachten | Consulter les instructions d'utilisation | Consulte las instrucciones de uso



EN Reading and understanding instruction for use are required to use this product.  
CZ Bez důkladného přečtení a pochopení návodu k použití nepoužívejte tento výrobek.  
DE Das Lesen und Verstehen der Bedienungsanweisung ist Voraussetzung für die Nutzung des Produkts.  
FR Sans avoir lu attentivement ce mode d'emploi, n'utilisez pas ce produit.  
ES Es necesario leer y comprender las instrucciones de uso de este producto.



EN 3 years guarantee.  
CZ 3 roky záruka.  
DE 3 Jahre Garantie.  
FR La garantie de 3 ans.  
ES 3 años de garantía.

ver. 16S97022458 0322

**SINGING ROCK s.r.o.**  
Poniklá 317 • 514 01 Poniklá • Czech Republic  
Tel. +420 481 585 007 • email: info@singingrock.cz

[www.singingrock.com](http://www.singingrock.com)



singingrock.page



singingrock\_official

# ARBO MASTER

arboristic harness



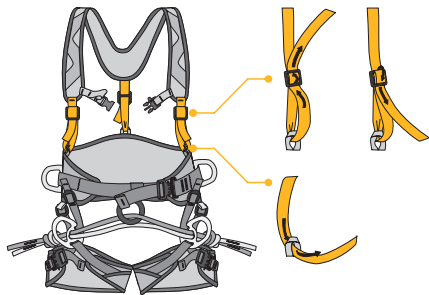

## EN 813

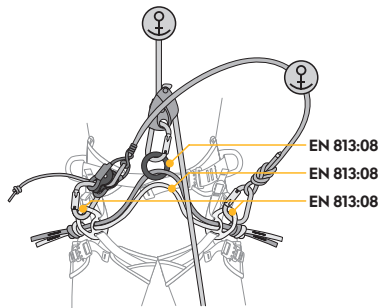

EN 813:08

EN 813:08

EN 813:08

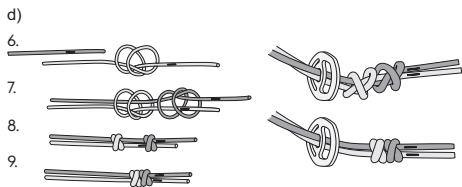
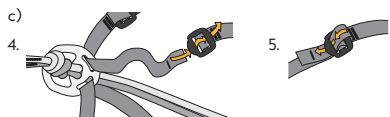
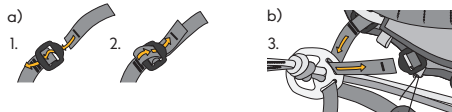
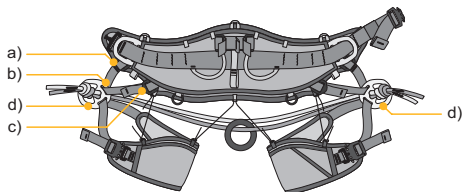

## EN 358

MRL = 150 kg

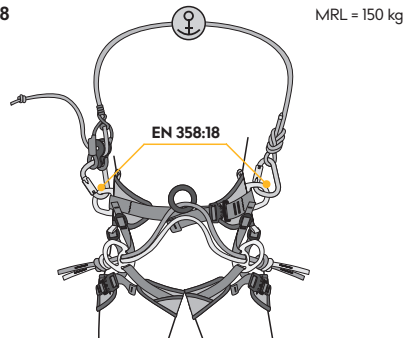

EN 358:18

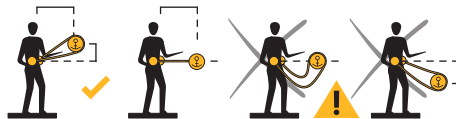
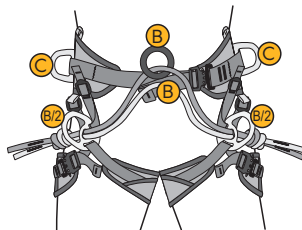

## EN 813:2008

Use as sit harness. Sit harness alone is not suitable for fall arrest purposes. During the use take appropriate working procedures to eliminate the cause and effects of suspension trauma.

Použití jako sedací pracovní úvaz. Sedací úvaz samotný není určen pro zachycení pádu. Při použití je třeba zohlednit účinky traumatu ze zavěšení a eliminovat je vhodnými pracovními postupy.

Verwendung als Sitzgurt. Sitzgurt allein ist nicht geeignet zu verwenden als auffanger. Führen Sie während der Anwendung geeignete Arbeitsverfahren durch, um die Ursachen und Auswirkungen des Traumas der Aufhängung zu beseitigen.

Utilisation en harnais assis professionnel. Harnais assis professionnel ne doit pas être utilisé comme antichute. Pendant l'utilisation, prendre les procédures de travail appropriées pour éliminer la cause et les effets de la suspension.

Utilización como arnés profesional de cintura. Arnés profesional de cintura no debe ser utilizado como un quipo anticaída. Durante el uso, tome los procedimientos de trabajo adecuados para eliminar la causa y los efectos de la suspensión.

Use como um arnés de cintura profissional. O arnés de cintura profissional não deve ser usado como equipamento de prevenção de quedas. Durante o uso, siga os procedimentos de trabalho adequados para eliminar a causa e os efeitos da suspensão.

Brukes som sittesele. Sittesele alene er ikke egnet for fallskring. Velg passende arbeidsrutiner under bruk for å eliminere årsak og virkning av hengttraume.

Użyte oraz uprząż biodrowa robocza. Uprząż biodrowa nie jest przystosowana do wykonywania celowych upadków. Podczas użytkowania należy zastosować odpowiednie procedury robocze w celu wyeliminowania przyczyny i skutków zawieszenia.

Utilizzo come imbracatura bassa professionale. Imbracatura bassa professionale non deve essere utilizzata come anticaiduta. Durante l'uso, adottare le procedure operative appropriate per eliminare la causa e gli effetti della sospensione.

## EN 358:2018

Use as work positioning harness.

**WARNING!** Component part of a work positioning system – do not use as fall arrester if there is a foreseeable risk of the user becoming suspended or being exposed to unintended tension by the waist belt.

**Použití jako polohovací pás.**

Kotvicí prvky na polohovacím pásu – nepoužívat pro zachycení pádu, ani v případě předvídatelného rizika zavěšení uživatele nebo jeho vystavení nezamýšlenému zatížení pásem!

**Verwendung als Rückhaltegurt.** nicht als auffangergerät verwenden, selbst wenn ein vorhersehbares Risiko besteht, dass der Benutzer aufgehängt wird oder unbeabsichtigter Spannung durch den Hüftgurt ausgesetzt wird.

**Utilisation en ceinture de maintien.**

**ATTENTION!** Élément d'un système de positionnement au travail – ne pas utiliser comme antichute, ni, me il existe un risque prévisible de l'utilisateur reste suspendu ou exposé à une tension involontaire de la ceinture ventrale.

**Utilización como cintura de sujeción.**

**¡ADVERTENCIA!** Componente que forma parte de un sistema de posicionamiento en el lugar de trabajo – no usar como anticaídas, incluso si existe riesgo de que el usuario quede suspendido o expuesto a una tensión no intencionada del cinturón.

**Use como arnes de posicionamento no trabalho.**

**AVISO!** Componente que faz parte de um sistema de posicionamento local de trabalho – não use como dispositivo de prevenção de quedas, mesmo que haja o risco de o utilizador ser suspenso ou exposto a uma tensão indesejada na zona da cintura.

**Brukes som arbeidsposisjoningssele.**

ikke bruk dette produktet til fallskring. Selv om det er en påregnelig at brukeren hengende i sele, kan han bli utsatt for store og uønskede krefter.

**Stosować jako pas pozycjonujący.**

Punkty zaczepienia w pasie pozycjonującym – nie stosować do ochrony przed upadkiem z wysokości, ani w przypadku przewidywanego ryzyka zawieszenia użytkownika lub nieumyślnego obciążenia pasa.

**Utilizzo come cintura di posizionamento.**

**ATTENZIONE!** Componente di un sistema di posizionamento da lavoro – da non utilizzare come anticadute, anche se esiste il rischio prevedibile che l'utente venga sospeso o venga esposto a tensioni indesiderate dalla cintura in vita.